

MD4050, de nieuwe Multidoos van ABB

Bespaart tijd, geeft meer ruimte en brengt meer gemak



ABB

Multidoos,

Vergrendelbare buisvoer
Geschikt voor 16- en 19mm buis
'Hoog' liggende buisvoer

Klemmend te bevestigen
Standaard kleminrichting
Gekoppelde dozen klemvast
Verwijderbaar in een handomdraai

Grote uitbreekpoorten

Draaibare ring
met arretering

Vergrendeling gekoppelde
dozen
Gekoppelde dozen direct
klemvast

Herplaatsbare (inslag)deksel
met detectielabel



da's handig!



ABB presenteert de Multidoos MD4050



ABB presenteert de Multidoos MD4050. Weg met al die verschillende inbouwdozen. Eén inbouwdoos voor alles. Da's handig!

De Multidoos MD4050 bezit alle functionaliteiten van zijn voorgangers. Met als extra innovatie de unieke verstelbare bodem voor zowel 40 als 50mm inbouwdiepte. Hierdoor past de Multidoos MD4050 altijd. Een sterk staaltje eenvoud.

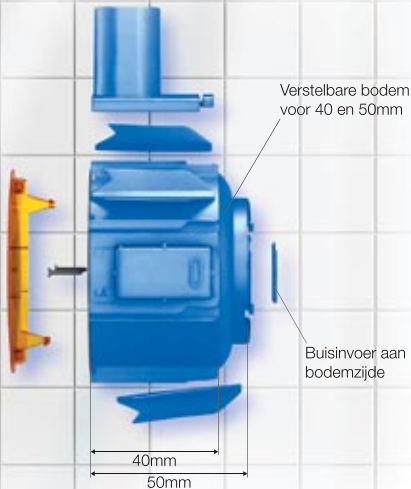
Alle mogelijkheden in één doos:

- verstelbare bodem voor zowel 40 als 50mm inbouwdiepte (zie pagina 8);
- eenvoudig vervangbare tuiten (enkel en dubbel);
- tuit in hoogte verstelbaar (hakken niet nodig);
- slimme vastzetting in gat van \varnothing 82mm;
- klemming zonder gereedschap te verwijderen;
- grotere, uitbrekbare doorvoeropeningen (handmatig);
- meer doorvoerruimte voor draden;
- eenvoudige fixatie van gekoppelde dozen;
- mogelijkheid voor buisvoer aan de bodemzijde;
- geen verschuiving van gekoppelde dozen;
- deksel met detectielabel;
- buisvoer met 3-standenvergrendeling;
- buisvoer geschikt voor zowel 16- als 19mm buis;
- langere schroeven (tegelwerk);
- verbeterde draaibare ring (arretering met ratel).

Multidoos bespaart tijd, geeft meer ruimte en brengt gemak



Multidoos, sneller monteren en bestellen, en meer overzicht

Eén inbouwdoos in plaats van al die verschillende levert u flink wat tijdswinst op. Met de Multidoos MD4050 hebt u altijd de juiste inbouwdoos direct bij de hand. Er is er nog maar één die altijd past. Gat boren, doos plaatsen, buis aanbrengen en draden trekken. Klaar. Snel en handig! Bovendien gaat u van vele artikelnummers naar slechts één. Eén orderregel, minder orders dus minder kosten. Én u direct krijgt inzicht in uw totale voorraad inbouwdozen. Less = more dus. En dat bespaart u veel tijd.

Multidoos, meer ruimte in de schappen en in de bedrijfsauto

Veel inbouwdozen op voorraad houden kost ruimte. Met de Multidoos MD4050 pakt u het slimmer aan. Geen verschillende dozen als werkvoorraad, maar slechts één type. Dat scheelt heel wat passen en meten in de bedrijfsauto. Zeer handig. Net als het niet meer meeslepen van al die dozen naar de werkplek. Alleen nog de Multidoos MD4050. Tel uit uw ruimtewinst. Ook meerdere gescheiden schappen behoren tot het verleden. En die ruimte komt ongetwijfeld van pas voor andere (ABB) producten. Opgeruimd staat netjes.

Multidoos, gemak tijdens montage, inkoop en voorraadbeheer

De Multidoos MD4050 past altijd, in iedere situatie. Dat maakt uw installatie gemakkelijker. Geen extra hakwerk meer, door direct te klemmen met de speciale kleminrichting is aansmeren overbodig, het koppelen is vereenvoudigd en met het aftekengereedschap wordt het mogelijk de gaten voor meerdere dozen goed te (laten) boren, zodat ook gekoppelde dozen klemmend bevestigd kunnen worden. Gemak, gemak en nog eens gemak. Ook het bestellen wordt vereenvoudigd: één doos, één artikel, één voorraad, één bestelling. U wint schapruimte en krijgt meer overzicht. Zo ziet u direct wat de complete voorraad is. Netjes en overzichtelijk.

Multidoos, de unieke kenmerken

Verstelbare bodem voor zowel 40 als 50mm inbouwdiepte



*Geschikt voor 50mm
inbouwdiepte ...*



*... en door simpel de
bodem in te drukken ...*



*... ook te gebruiken voor
40mm inbouwdiepte*

Uniek aan de Multidoos MD4050 is de gepatenteerde instelbare bodem voor 40 of 50mm inbouwdiepte. Door handmatig de achterzijde in te drukken kunt u de Multidoos MD4050 geschikt maken voor 40mm en eventueel weer snel terugzetten naar 50mm.

Tuit kan naar wens hoger of lager worden geplaatst

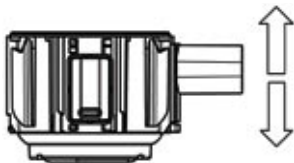

Geschikt voor 16- én 19mm buis

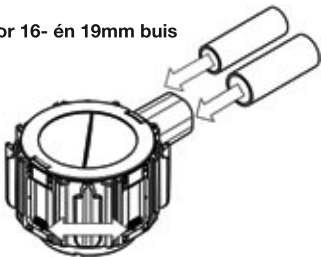

Multidoos klemt direct door slimme vastzetting







Door middel van de standaard kleminrichting is de Multidoos MD4050 slim en eenvoudig direct klemmend te bevestigen in gaten van $\text{\O} 82\text{mm}$.

Gekoppelde dozen zijn nu ook direct klemvast te bevestigen. Is de klemming niet nodig of gewenst? Dan verwijdert u deze eenvoudig met de hand.

Da's handig. En snel!



Multidoos, besteleenheden

Oude types	Multidoos MD4050	
 KZ40		Klemmend te bevestigen in een gat van \varnothing 82mm
 H40, H41, H50, H51		Zowel 40- als 50mm met kleminrichting die eenvoudig te verwijderen is
 H40-3/4 of H40, H50-3/4 of H50		Zowel 16- als 19mm buisinvoer
 KD50, H42, H52		In hoogte verstelbare buisinvoer die eenvoudig te verwijderen is
 H50-2x3/4 H50-2x5/8		Eén doos en één 2 x 16/19 tuit





	Bestelnummer	Typenr.	Naam	Verpakkingshoeveelheid
	1SPA007120F0110	MD4050	Multifunctionele inbouwdoos	10/100
	1SPA007128F0110	MT/16-19	Inzetstuk 16/19 (enkele tuit)	50/500
	1SPA007128F0120	MT/2 x 16-19	Inzetstuk 2x16/19 (dubbele tuit)	50/500
	1SPA007125T0260	BM-MD	Afteken- gereedschap	1



ABB b.v.

Automation Products

Installatiekasten en -dozen

Frankeneng 15, 6716 AA Ede

Tel: 0318 669226, fax: 0318 690144

Voor een volledige presentatie
verwijzen we u naar www.multidoos.nl